

STOLL

Der Frontlader-Spezialist.

FRONTLADER WERKZEUGPROGRAMM STOLL ORIGINALWERKZEUGE.



FÜR DEN
UNIVERSELLEN EINSATZ

FÜR EINEN
SICHEREN TRANSPORT



ROBUST
IN JEDER SITUATION

QUALITÄT UND LEISTUNG.

STOLL Originalwerkzeuge erfüllen alle Anforderungen aus der Praxis bezüglich Funktionalität, Stabilität und Verschleißfestigkeit.



„Traktor, Frontlader und Werkzeug müssen eine perfekt aufeinander abgestimmte Einheit bilden, wenn professionelle Ladearbeit geleistet werden soll. Für jeden Anwendungszweck wird hier das richtige Werkzeug, unabhängig von Ihren Einsatzbedingungen, angeboten.“

DAS SCHAUFELPROGRAMM.

Funktional, stabil und verschleißfest.

Konische Form

Auf den ersten Blick erkennt man bei allen STOLL-Schaufeln die konische, sich zur Schaufelschneide hin öffnende Form. Das erleichtert besonders das Arbeiten mit klebrigen Gütern, die sich leicht aus der Schaufel lösen.

Feinkornstahl: Hochwertig. Leicht. Stabil

Bodenblech, Seiten- und Rückwände sind aus hochwertigem Feinkornstahl gefertigt, dem gleichen Material, aus dem STOLL seit vielen Jahren seine innovativen Frontlader herstellt. Die Konstruktion aller Schaufeln ist auf maximale Stabilität und Verschleißfestigkeit ausgelegt. Die Grafik zeigt den konstruktiven Aufbau am Beispiel der Erdschaufel ROBUST S. Bodenblech und Rückwand sind aus einem einzigen Blechzuschnitt angefertigt. Blechbiegungen verleihen der Schaufel ihre hohe Grundstabilität. Zusätzlich geben durchgehend eingeschweißte Blechtaschen der Schaufel große Verwindungssteifigkeit für den harten täglichen Frontladereinsatz. Das Bodenblech ist zusätzlich mit Querversteifungen gegen Durchbiegungen verstärkt.

Hochverschleißfeste HARDOX 500 - Schneidkante

Dort wo es am härtesten zugeht, nämlich dort, wo das Werkzeug zuerst in das Ladegut einsticht, kommt besonders hochwertiges Material zum Einsatz. Beim Material der Schneidkante wurde an nichts gespart. Bei STOLL-Schaufeln wurde der hochverschleißfeste HARDOX 500 - Stahl in den Stärken 16 mm und 20 mm verwendet. Standfest für viele Einsätze, viele Jahre, ohne spürbaren Verschleiß.

EURO-Aufnahme

Die Aufnahmehaken und Verriegelungsösen aus gehärtetem Stahlguss sind auf dicke Verstärkungsplatten geschweißt – für eine optimale Kraftübertragung. Die STOLL-Schaufeln entsprechen der EURO-Aufnahme für Ø 40 mm Aufnahmebolzen und können problemlos auch an Fremdfabrikate gekoppelt werden.

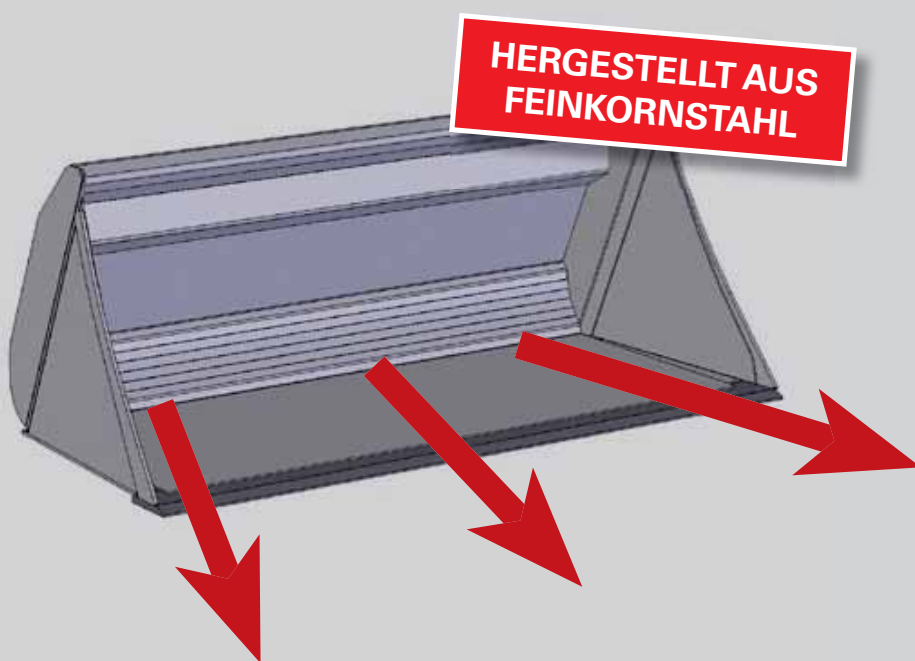

SO MÜSSEN SCHAUFELN SEIN:

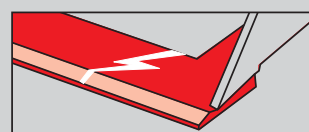

- Konische Form - Schaufel öffnet nach vorn
- Schaufelschneide aus hochverschleißfestem HARDOX 500 - Stahl
- Schaufel aus Feinkornstahl hergestellt

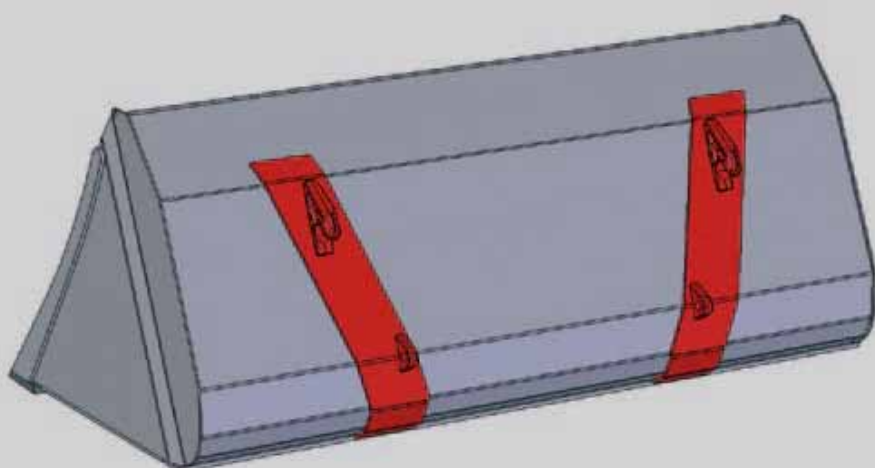

- Aufnahmehaken und Verriegelungsösen aus gehärtetem Stahlguss
- Entsprechen der EURO-Aufnahme für Ø 40 mm Aufnahmebolzen

DAS SCHAUFELPROGRAMM.

Für jede Arbeit die richtige Schaufel.

Universalschaufel ROBUST U

ROBUST U ist eine Schaufel-Baureihe für den universellen Einsatz auf landwirtschaftlichen Betrieben. Schaufeln dieser neuen STOLL-Baureihe sind für den leichten bis mittelschweren Einsatz konstruiert. Die Abmessungen des seitlichen Profils, Tiefe des Tisches, Volumina usw. sind identisch mit der Baureihe ROBUST S.

Maxi Schüttgutschaufel ROBUST M

ROBUST M ist eine großvolumige schwere Schaufel speziell zum Laden von losen Schüttgütern mit geringen spezifischen Gewichten. Mit diesen Schüttgutschaufeln laden Sie z.B. Dünger oder sonstige Granulate, Getreide, Rindenmulch und Hackschnitzel oder auch unverdichteten Schnee. ROBUST M Schaufeln kommen zum Einsatz, wenn hohe Ladeleistung pro Ladetakt und hohe Umschlagskapazität gefragt sind.

ROBUST S

ROBUST S ist die schwere Baureihe für alle anfallenden Arbeiten mit schweren und klebrigen Ladegütern wie nasse Erde oder auch Schnee. Durch die konische Form – die seitlichen Schaufelwände öffnen sich

nach vorn – kann das Ladegut leicht aus der Schaufel gleiten. Die vordere Schneidkante ist aus hochfestem HARDOX 500-Stahl gefertigt – genau dort wo Belastungsspitzen auftreten.



ROBUST T

ROBUST T ist die gleiche schwere Baureihe wie ROBUST S, jedoch zusätzlich mit geschweißten Reißzähnen. Mit dieser Schaufel können neben Erdarbeiten – durch die Bestückung der Schneidkante mit Reißzähnen – auch schwere Abriss-, Grabe- und Planierarbeiten ausgeführt werden.

Planier- und Greifschaufel (4-in-1)

Die Planier- und Greifschaufel vereint vier Funktionen in einem Werkzeug.

1. Normale Schaufel
2. Greifen mit Schaufelboden
3. Planieren mit Schaufelrücken
4. Öffnen des Schaufelbodens zum Entladen



Werkzeuge	Bestell-Nr.	Breite in m	Volumen gehäuft in m ³	Volumen gestrichen in m ³	HARDOX Schneidkante	Zinken	Gewicht in kg
ROBUST U - Universalschaufel							
	3428170	1,15	0,47	0,41	110 x 16	–	130
	3428180	1,30	0,51	0,44	110 x 16	–	132
	3428190	1,50	0,60	0,52	150 x 16	–	161
	3428200	1,70	0,68	0,59	150 x 16	–	176
	3428210	1,90	0,76	0,66	150 x 16	–	211
	3428220	2,05	0,82	0,71	150 x 16	–	225
	3428230	2,20	0,89	0,77	150 x 16	–	269
	3461720	2,40	0,94	0,82	150 x 20	–	310
ROBUST U ist eine Schaufel für den universellen, leichten bis mittelschweren Einsatz.							
ROBUST M - Maxi-Schüttgutschaufel							
	3428330	2,05	1,45	1,13	150 x 16	–	320
	3429920	2,20	1,56	1,22	150 x 16	–	384
	3429930	2,40	1,70	1,33	200 x 20	–	432
	3429940	2,60	1,86	1,45	200 x 20	–	462
ROBUST M ist eine Schaufel speziell zum Laden von losen Schüttgütern mit geringen spezifischen Gewichten.							

Anwendungsbereiche	ROBUST U	ROBUST M	ROBUST S	ROBUST T	Planierschaufel
Arbeiten mit Erde, Steinen, Kies	X X	X	X X X	X X X	X X X
Schwere Aushub-, Grabe- und Ladearbeiten	X	X	X X X	X X X	X
Bau- und Abrissarbeiten	X	X	X X	X X X	X
Planierarbeiten	X X	X	X X X	X X	X X

X X X Bestens geeignet X X Gut geeignet X Nicht geeignet

Werkzeuge	Bestell-Nr.	Breite in m	Volumen gehäuft in m ³	Gewicht in kg
Planier- und Greifschaukel (4-in-1)				
	3492030	1,70	0,60	350
	3492040	1,90	0,79	400
	3492050	2,10	0,91	433
3. Steuerkreis erforderlich				



Werkzeuge	Bestell-Nr.	Breite in m	Volumen gehäuft in m ³	Volumen gestrichen in m ³	HARDOX Schneidkante	Zinken	Gewicht in kg
ROBUST S - Schwere Baureihe							
	3428260	1,50	0,60	0,52	150 x 16	–	172
	3428270	1,70	0,68	0,59	150 x 16	–	190
	3428280	1,90	0,74	0,64	150 x 20	–	242
	3428290	2,05	0,81	0,70	150 x 20	–	258
	3428300	2,20	0,87	0,76	150 x 20	–	308
	3428310	2,40	0,94	0,82	200 x 20	–	351
	3459310	2,60	1,01	0,88	200 x 20	–	376
ROBUST S - für alle anfallenden Arbeiten mit schweren und klebrigen Ladegütern wie nasser Erde oder auch Schnee.							
ROBUST T - Schwere Baureihe mit Zähnen							
	3436990	1,50	0,60	0,52	150 x 16	5	177
	3437000	1,70	0,68	0,59	150 x 16	6	196
	3437010	1,90	0,74	0,64	150 x 20	6	249
	3437020	2,05	0,81	0,70	150 x 20	7	266
	3437030	2,20	0,87	0,76	150 x 20	7	316
	3437040	2,40	0,94	0,82	200 x 20	8	359
	3459300	2,60	1,01	0,88	200 x 20	8	385
ROBUST T - Bauart wie ROBUST S, jedoch mit Reißzähnen für Erdarbeiten sowie Abriss- und Grabarbeiten.							

Anwendungsbereiche	ROBUST U	ROBUST M	ROBUST S	ROBUST T	Planierschaukel
Leichte Aushub- und Ladearbeiten	X X	X	X X X	X X X	X
Laden von Getreide, Dünger, Rindenmulch, Hackschnitzel, Schnee	X X X	X X X	X X X	X X	X X
Winterdienst	X X	X X X	X X	X X X	X X X

Es können sich aufgrund besonderer Einsatzverhältnisse Abweichungen von unseren Empfehlungen ergeben. Bitte berücksichtigen Sie stets die vorherrschenden Einsatzbedingungen.

WERKZEUGE ZUR SILAGEENTNAHME.

Schnelle und unkomplizierte Silageentnahme mit den STOLL Werkzeugen.



Rundballenteiler

Mit dem Rundballenteiler von STOLL wird das Füttern von Rundballensilage erheblich erleichtert, weil der Ballen nicht mehr umständlich ausgepackt werden muss. Bereits beim Aufnehmen der Ballen wird das Netz oder die Folie automatisch durch eine Klemmvorrichtung festgehalten. Wird der Silageballen geteilt, fällt die Folie nicht mit zu Boden, sondern wird vom Rundballenteiler festgehalten. Der Fahrer muss nicht absteigen, um den Ballen noch einmal anzufassen. Diese Arbeitsweise ist ideal, um die Silage direkt im Stall zu füttern oder einen Futtermischwagen zu beladen. Auch Stroh- oder Heuballen können mit dem Rundballenteiler halbiert werden. Optional kann ein Schaufeleinsatz benutzt werden. Er wird mittels der Klemmeinrichtung fixiert, ein Absteigen vom Traktor ist nicht notwendig.

Greifschaufel

Die Silage-Greifschaufel ist ein stabiles Universalwerkzeug zur portionsweisen Entnahme von Silagen aller Art aus dem Futterstock und zur sofortigen Beschickung von Futtermischwagen. Durch die Schaufelform können auch lose und breiige Futtermittel, sowie körnige Kraftfuttermischungen einfach und ohne Verluste zum Futtermischwagen transportiert werden. Auch für viele andere Aufgaben kann die Greifschaufel eingesetzt werden: Reisig, Ballen, Kompost, gemischter Bauschutt und vieles mehr im landwirtschaftlichen oder kommunalen Einsatz.

Schaufelzange



Die Schaufelzange ist das universelle Werkzeug zur Silageentnahme, zum Mist- und Reisigtransport. Durch den geschlossenen Boden können auch lose und matschige Produkte transportiert werden. Wird die Schaufelzange mit den optionalen Seitenblechen ausgerüstet, können auch Schüttgüter transportiert werden.



Gabelzange

Die Gabelzange dient zum Transport von Silage, Mist und Reisig. Die enge Anordnung der Zinken verhindert den Verlust von Silage.

Silageschneidzange Profi-Cut

- Frontschneide mit gezackter Schneide für besten Schnitt
- Geschlossene Front- und Seitenwände verhindern Transportverluste
- Gitterrost-Rückwand - für gute Sicht auf den Futterstock
- Optimaler Zinkenabstand - 120 mm
- Großer Öffnungswinkel - großes Blockvolumen
- Mechanische Blockschiebevorrichtung

Werkzeuge	Bestell-Nr.	Höhe (geschlossen)	Höhe (geöffnet)	Breite in mm	Länge in mm	Maximale Ballenbreite	Maximaler Ø Ballen	Maximales Ballengewicht
Rundballenteiler								
	3547290	800	1.620	1.820	1.120	1.300	1.350	1.400
	Schaufeleinsatz optional erhältlich							
	3. Steuerkreis erforderlich							

Werkzeuge	Bestell-Nr.	Breite in m	Öffnungsweite in m	Volumen in m³	Gewicht in kg
Greifschaufel					
	3307220	1,60*	1,30	0,85	480
	2480440	1,80	1,30	0,95	515
	2479490	2,00	1,30	1,05	545
	3324050	2,20	1,30	1,15	590
	3. Steuerkreis erforderlich/*Passt nicht an ROBUST 30.1/40.1				
Schaufelzange					
	3429050	1,50	–	0,65	292
	3429060	1,70	–	0,74	314
	3429070	2,05	–	0,89	373
	3484370	2,20	–	0,97	423
	3429080	2,40	–	1,05	446
	Seitenblech wahlweise Bestell-Nr. 3438010				
	3. Steuerkreis erforderlich				



Werkzeuge	Bestell-Nr.	Breite in m	Volumen in m ³	Zinken unten	Gewicht in kg
Gabelzange					
	3429090	1,30	0,54	7	226
	3429100	1,50	0,63	8	249
	3429110	1,70	0,71	9	268
	3429120	2,05	0,87	11	304
	3430650	2,40	1,02	13	355
3. Steuerkreis erforderlich					

Werkzeuge	Bestell-Nr.	Breite in m	Volumen in m ³	Tiefe in mm	Öffnung in mm	Zinken Anzahl	Gewicht in kg
Silageschneidzange Profi-Cut							
	3334760	1,28	0,87	790	856	10	500
	2449320	1,52	1,05	790	856	13	530
	3306680	1,88	1,28	790	856	16	730
Abschiebevorrichtung Bestell-Nr. 3521560							
3. Steuerkreis erforderlich							
Universalwerkzeug zur portionsweisen Entnahme von Silagen aller Art							

WERKZEUGE ZUM BALLENHANDLING.

Folienballenzange für Rundballen

Die Greifarme sind zur Anpassung an die Ballen in einem Lochbild absteckbar. Beweglich gelagerte, großflächige Greifteller ohne scharfe Kanten halten die gewickelten Ballen sicher und ohne Folienbeschädigungen. Das Lasthalteventil ist serienmäßig.

Folienballenzange Pro-H

Für eckige und runde Folienballen. Die Greifarme öffnen bis zu 2,05m und transportieren die Folienballen ohne Beschädigungen.

Ballentransportgerät Heck

Für Schlepper-Dreipunktbau (Heckanbau) mit integrierter Aufnahme für ein Weiste-Dreieck. Die Holme sind breitenverstellbar von 940 mm bis 1.340 mm im Abstand von 50 mm, Holmlänge 1.280 mm.

Ballentransportgerät H

Für Rundballen, zum Einhängen in den Frontlader (mit Euro-Aufnahme).

Werkzeuge	Bestell-Nr.	Gewicht in kg
Folienballenzange		
	2364610	225
Für Rundballen Ø von 1,00 m bis 1,80 m / für Rechteckballen Ø 1,60 m 3. Steuerkreis erforderlich		
		

Werkzeuge	Bestell-Nr.	Gewicht in kg
Folienballenzange-PRO H		
	3395020	305
Größte/schmalste Öffnung 2,05 m / 0,65 m / Wirksame Tiefe 1,20 m / Transportbreite 1,35 m 3. Steuerkreis erforderlich / für eckige und runde Folienballen		
		

Werkzeuge	Bestell-Nr.	Gewicht in kg
Ballentransportgerät Heck		
	3336750	200
Schlepper-Dreipunktbau Heck Greifbereich von 0,94 m bis 1,34 m in 5 cm Abständen / Holmlänge 1,28 m		
		

Werkzeuge	Bestell-Nr.	Gewicht in kg
Ballentransportgerät H		
	3380410	105
Für Rundballen Greifbereich von 0,82 m bis 1,22 m / Armlänge 1,28 m / Rohrdurchmesser 0,16 m		
		

Anwendungsbereiche	Folienballenzange	Folienballenzange-PRO H	Ballentransportgerät Heck	Ballentransportgerät H
Rundballen	X X X	X X	X X X	X X X
Rechteckballen	X	X X X	X	X
Quaderballen	X	X X X	X	X
Folienballen	X X X	X X	X X X	X X X

Maxi-Ballenkralle H

Ballenzange in schwerer Bauweise für Rund- und Quaderballen. Es können gleichzeitig 2-3 Ballen gehoben werden. Rund- und Quaderballen können in jeder Lage gegriffen und in die gewünschte Lagerposition (stehend/liegend) transportiert werden.

Rollen-Ballengabel

Für Folienrund- und -quaderballen. Die Aufnahme- und Abgabe-Rohre sind drehbar gelagert, dadurch entstehen keine Folienbeschädigungen. Für den

Einsatz mit nicht folierten Standardballen sind in den Rundrohren Zinken montiert. Nach Demontage der Rundrohre können damit auch nicht folierte Ballen durch Anstechen transportiert werden.

Ballenhubstapler H

Der Ballenhubstapler H dient zum Stapeln von Rund- und Quaderballen. Durch die integrierte Hubvorrichtung wird ein zusätzlicher Höhengewinn von bis zu 1,40 m erreicht.

Werkzeuge	Bestell-Nr.	Gewicht in kg
Maxi-Ballenkralle H		
	2449950	150
Für Rund- und Quaderballen 3. Steuerkreis erforderlich		
		

Werkzeuge	Bestell-Nr.	Gewicht in kg
Rollen-Ballengabel		
	3376940	245
Für Folienrund- und Folienquaderballen/Greifbereich von 0,60 m bis 1,85 m 3. Steuerkreis erforderlich		
		

Werkzeuge	Bestell-Nr.	Gewicht in kg
Ballenhubstapler H		
	1339660	260
Für Rund- und Vierkantballen/Hubhöhengewinn von 1,40 m zur Normalhöhe 3. Steuerkreis erforderlich		
		

Werkzeuge	Bestell-Nr.	Gewicht in kg
Satz Ballenrohre - aufsteckbar		
Für Ballenzinken	3405440	40
Für Palettengabelzinken	3405090	36
Für Ballenzinken H, HS + klappbar/Rohrlänge 1,39 m und Palettengabelzinken 900 H/900 und 1200 HS		
		

Anwendungsbereiche	Maxi-Ballenkralle H	Rollen-Ballengabel	Ballenhubstapler H
Rundballen	X X X	X X X	X X X
Rechteckballen	X X X	X X X	X X X
Quaderballen	X	X X X	X
Folienballen	X	X X X	X

WERKZEUGE ZUM BALLENHANDLING.

Ballenspieß H – Für Rund- und Quaderballen

Der Ballenspieß H dient zum Transport von Rund- und Quaderballen. Die geschmiedeten Zinken werden in einen Rahmen mit sechs Konusbuchsen eingeschraubt. Dank des Rahmens ist der Ballenspieß flexibel einsetzbar.

Großballengabel H – Für Rund und Quaderballen

Mit der Großballengabel H werden mehrere Rund- und Vierkantballen sicher transportiert. Sie kann wahlweise mit starren und klappbaren

Ballenzinken ausgerüstet werden. Für die sichere Leerfahrt auf öffentlichen Verkehrswegen können die klappbaren Ballenzinken nach oben geklappt werden.

Großballengabel HS – Für Rund- und Quaderballen

Dank des schräg gefrästen Rückens des Rahmen sind die Ballenzinken leicht verschiebbar. Der Rahmen kann auch mit den Palettenträgern HS ausgerüstet werden.

Werkzeuge	Bestell-Nr.	Gewicht in kg
Ballenspieß H		
	3378240	92
Für Rund- und Vierkantballen inkl. 2 Zinken oben 0,80 m / unten 1,10 m Zusätzl. Zinken nachrüstbar 0,80 + 1,10 m		
		

Werkzeuge	Bestell-Nr.	Gewicht in kg
Ballenspieß H		
	3411860	95
Für Rund- und Vierkantballen inkl. 2 Zinken 1,10 m Zusätzl. Zinken nachrüstbar 0,80 + 1,10 m		
		

Werkzeuge	Bestell-Nr.
Ballenspieß H	
Rahmen/einzeln	3385190
Schwerlastzinken 1,10 m	1330130
Schwerlastzinken 0,80 m	0476240
	
Ausrüstungsbeispiel: mit 2 Schwerlast-Zinken 0,80 m	

Werkzeuge	Bestell-Nr.	Zinkenlänge in mm	Gewicht in kg
Großballengabel H			
	1337570	1.200	135
	3538150	1.200 klappbar	170
Rahmen H			
	1314930	–	70
Ballenzinken H			
	1330050	1.200	20
Für Rund- und Vierkantballen			
			
Bild zeigt Großballengabel H mit klappbaren Zinken			

Werkzeuge	Bestell-Nr.	Zinkenlänge in mm	Gewicht in kg
Großballengabel HS			
	2359450	1.200	140
	3331470	1.200 klappbar	175
Rahmen HS			
	2330110	–	90
Ballenzinken HS			
	2400050	1.200	20
	3331520	1.200 klappbar	23
Für Rund- und Vierkantballen			
			

Anwendungsbereiche	Ballenspieß H	Großballengabel H	Großballengabel HS
Rundballen	X X X	X X X	X X X
Rechteckballen	X X X	X X X	X X X
Quaderballen	X	X	X
Folienballen	X	X	X

WERKZEUGE ZUM PALETTENLADEN.

Palettenzinken, Palettengabelrahmen, Ballenrohre.

Palettengabel H

Ausrüstbar mit Palettengabeln H 900 mm und H 1.200 mm.

Palettengabel HS

Dank des schräg gefrästen Rückens des Rahmen sind die Gabeln leicht verschiebbar, wie bei Gabelstaplern üblich. Ausrüstbar mit Palettengabeln HS 900 mm und HS 1.200 mm. Der Rahmen kann auch mit den Ballenzinken HS ausgerüstet werden.

Werkzeuge	Bestell-Nr.	Tragkraft in kg	Zinkenlänge in mm	Gewicht in kg
Palettengabel H				
	1314910	1.000	900	150
	1337580	1.000	1.200	190
Rahmen H				
	1314930	–	–	70
Palettenzinken H				
	0344030	–	900	40
	0368720	–	1.200	60



Obergreifer

Der STOLL-Obergreifer dient als Zubehör zur STOLL-Palettengabel und wird zur Bergung und Verladung von Holzstämmen bis zu einer maximalen Länge von 3 Metern verwendet.

Palettengabel HS

Für Palettengabelzinken und vier zusätzliche Aufnahmen für Schwerlastzinken (Ballenspieß).

Werkzeuge	Bestell-Nr.	Tragkraft in kg	Zinkenlänge in mm	Gewicht in kg
Palettengabel HS				
	2329580	2.000	900	175
	2329590	2.000	1.200	221
Rahmen HS				
	2330110	–	–	90
Palettenzinken HS				
	0474580	–	900	43
	0474570	–	1.200	66



Werkzeuge	Bestell-Nr.	Gewicht in kg
Obergreifer		
	3548990	251
Für Palettengabel HS (muss separat bestellt werden)		
3. Steuerkreis erforderlich		



Werkzeuge	Bestell-Nr.	Zinkenlänge in mm	Gewicht in kg
Palettengabel HS 1500			
	3430830	900	185
	3434900	1.200	200
Rahmen HS			
	3434840	–	115
Palettenzinken HS			
	0474580	900	43
	0474570	1.200	66
Für Palettengabelzinken und zusätzlich 4 Aufnahmen für Schwerlastzinken (Ballenspieß)			



GABELN, FORSTWERKZEUGE UND SONSTIGES Z

Poltergabel H

Zum Transport und Zusammenschieben von Baumstämmen.

Poltergabel H mit hydr. Obergreifer

Zum Transport von Baumstämmen, Ästen und Reisig. Mit Hilfe des hydraulischen Obergreifers wird das Material in der Poltergabel fixiert.

Dreipunktadapter

Für Hakenwerkzeuge im 3-Punkt-Heckanbau.

Umbausatz Hakenwerkzeug

1 Umbausatz Anschlussplatten (links und rechts) zur Umrüstung von Frontladerwerkzeugen auf den Hakenwerkzeuganschluss.

Haken und Ösen

Die Anschlusshaken und Verriegelungsösen zur Umrüstung von Frontladerwerkzeugen auf den Hakenwerkzeuganschluss sind auch als loser Satz lieferbar.

Werkzeugadapter Euro-MX

Für den Anbau von MX - Werkzeugen an die Euro-Aufnahme.

Dunggabel

Die geschmiedeten Zinken der Dunggabel werden in Konusbuchsen eingeschraubt. Wahlweise werden sie mit 810 mm oder 1.100 mm langen Zinken ausgeliefert.

Bag-Lift H

Der Bag-Lift H dient zum sicheren Transport von Schüttgutsäcken bis 1.000 kg. Für den optimalen Transport sind die Haken im Ausleger beliebig anzuordnen.

Lasthaken

Der Lasthaken wird in der Verriegelung des Wechselrahmens eingehängt. Hierdurch wird ein Transport dicht an der Vorderachse und eine mittige Lastanordnung erreicht.

Werkzeuge	Bestell-Nr.	Gewicht in kg
Poltergabel H		
	1317750	150
Breite 1,30 m		
		

Werkzeuge	Bestell-Nr.	Gr. Öffnung in m (lichtes Maß)	Gewicht in kg
Poltergabel H mit hydr. Obergreifer			
	3390260	1,04	235
3. Steuerkreis erforderlich			
			

Werkzeuge	Bestell-Nr.	Gewicht in kg
Dreipunktadapter		
	3386990	60
Für Hakenwerkzeuge im 3P-Heckanbau		
		

Werkzeuge	Bestell-Nr.	Gewicht in kg
Umbausatz Hakenwerkzeug		
	1334090	19
1 Satz kpl. Anschlussplatten (li + re)		
		

Werkzeuge	Bestell-Nr.	Gewicht in kg
Haken und Ösen		
	3320080	-
Loser Satz: 2 Haken, 2 Ösen		
		

UBEHÖR.

Werkzeuge	Bestell-Nr.	Breite in m	Gewicht in kg
Werkzeugadapter Euro-MX			
	3331970	1,30	44



Werkzeuge	Bestell-Nr.	Breite in m	Zinken in mm	Zinken Anzahl	Gewicht in kg
Dunggabel					
	3364760	1,25	810	7	125
	3364690	1,50	810	8	145
	3364520	1,75	810	10	165
	3364530	2,00	810	11	185
	3367820	1,25	1.100	7	140
	3367830	1,50	1.100	8	160
	3367840	1,75	1.100	10	185
	3367850	2,00	1.100	11	205

Werkzeuge	Bestell-Nr.	Gewicht in kg
Bag-Lift H *		
	2357100	180

Für Schüttgutsäcke bis 1.000 kg



Werkzeuge	Bestell-Nr.	Gewicht in kg
Lasthaken *		
	2309670	16

Drehbar gelagert/Tragkraft bis 2.000 kg



* Frontlader muß für diese Werkzeuge mit Sicherung gegen unbeabsichtigtes Senken ausgerüstet sein.

Es können sich aufgrund besonderer Einsatzverhältnisse Abweichungen von unseren Empfehlungen ergeben. Bitte berücksichtigen Sie stets die vorherrschenden Einsatzbedingungen.

WERKZEUGPROGRAMM FÜR DIE FC COMPACTL

Schaufelprogramm

Für den universellen Einsatz in Galabau, Landwirtschaft und Kommune. Die Schaufeln sind bis zu einer Breite von 1,40 m als Skid Steer oder Pin-On Variante lieferbar. Bei größeren Breiten werden sie nur noch als Skid Steer Variante ausgeliefert.

Schaufelzange/Gabelzange

Die STOLL-Schaufelzange/Gabelzange wird zur Bergung und Verladung von Stallmist, Kompost, Strauchwerk und Silage verwendet. Auch der Umschlag von leichten Schüttgütern ist mit der Schaufelzange möglich. Durch den großen Öffnungsbereich der Oberzange lässt sich leicht ein großes Volumen des gewünschten Materials aufnehmen, transportieren und dosiert abladen.

Planier- und Greifschaufel (4-in-1)

Die Planier- und Greifschaufel vereinigt vier Funktionen in einem Werkzeug.

1. Normale Schaufel
2. Greifen mit Schaufelboden z.B. zum Reinigen des Grabens
3. Planieren mit Schaufelrücken
4. Öffnen des Schaufelbodens zum Entladen

Palettengabel

Für den universellen Einsatz zum Palettenladen in Galabau, Landwirtschaft und Kommune (Skid Steer).

Greifgabel

Die STOLL-Greifgabel wird zur Bergung und Verladung von Gehölzschnitt, Strauchholz und Landschaftspflegematerial verwendet. Der Transport von Holzstämmen bis zu einer maximalen Länge von 3 Metern ist möglich. Durch die langen Zinken der Oberzange lässt sich ein großes Volumen von sperrigem Strauchholz leicht aufgreifen, transportieren und abladen.

Ballenspieß

Zum Transport von Rund- und Quaderballen in der Landwirtschaft (Skid Steer).

Obergreifer

Der STOLL-Obergreifer dient als Zubehör zur STOLL-Palettengabel und wird zur Bergung und Verladung von Holzstämmen bis zu einer maximalen Länge von 3 Metern verwendet. Auch der Umschlag von Gehölzschnitt und Strauchholz ist möglich, sowie das Klemmen von sperrigen Gegenständen auf den Gabelzinken.

Dunggabel

Die Dunggabel wird mit Skid Steer Aufnahme geliefert.

Werkzeuge		Bestell-Nr.	Breite in m	Höhe in m	Tiefe in m	Volumen gestrichen in m ³	Volumen gehäuft in m ³	Gewicht in kg
Schaufel								
	Pin-On	3478540	1,21	0,45	0,47	0,13	0,14	56
	Pin-On	3478550	1,40	0,45	0,47	0,14	0,16	74
	Skid Steer	3533440	1,22	0,57	0,60	0,18	0,21	100
	Skid Steer	3495570	1,40	0,57	0,60	0,21	0,24	108
	Skid Steer	3478580	1,57	0,57	0,60	0,27	0,31	118
	Skid Steer	3478590	1,75	0,57	0,60	0,30	0,35	130



Werkzeuge		Bestell-Nr.	Breite in m	Höhe in m	Tiefe in m	Gewicht in kg
Schaufelzange/Gabelzange Skid Steer						
	Schaufelzange	3535300	1,20	0,67	0,60	115
	Schaufelzange	3535310	1,45	0,67	0,60	130
	Gabelzange	3535320	1,20	0,69	0,61	120
	Gabelzange	3535330	1,45	0,69	0,61	135
3. Steuerkreis erforderlich						

Abbildung zeigt die Schaufelzange

LINE FRONTLADER.

Werkzeuge	Bestell-Nr.	Breite in m	Volumen gehäuft in m ³	Gewicht in kg
Planier- und Greifschaukel (4-in-1)				
Pin-On	3490760	1,22	0,15	133
Skid Steer	3490770	1,40	0,19	145
Skid Steer	3490780	1,57	0,22	160
3. Steuerkreis erforderlich				
				

Werkzeuge	Bestell-Nr.	Tragkraft in kg	Zinkenlänge in mm	Gewicht in kg
Palettengabel kpl. Skid Steer				
	3486070	1.000	800	60
Rahmen				
	3486100	–	–	60
Zinken				
Für Palettenrahmen lose	3486290	–	800	12
Für Ballenspieße lose	3486320	–	715	12
				

Werkzeuge	Bestell-Nr.	Breite in mm	Gewicht in kg
Greifgabel Skid Steer			
	3508220	1.150	130
3. Steuerkreis erforderlich			
			

Werkzeuge	Bestell-Nr.	Zinkenlänge in mm	Gewicht in kg
Ballenspieß Skid Steer			
	3486330	715	60
			

Werkzeuge	Bestell-Nr.	Gewicht in kg
Obergreifer		
	3520780	40
Für FC Palettengabel (muss separat bestellt werden)		
3. Steuerkreis erforderlich		
		

Werkzeuge	Bestell-Nr.	Breite in m	Höhe in m	Tiefe in m	Gewicht in kg
Dunggabel Skid Steer					
	3509620	1,21	0,56	0,67	68
	3535290	1,21	0,56	0,67	79
					



STOLL

Der Frontlader-Spezialist.

Wilhelm STOLL Maschinenfabrik GmbH

Bahnhofstr. 21 | 38268 Lengede

Telefon: +49(0)5344/20-0 | Fax: +49(0)5344/20-182

E-Mail: vkf@STOLL-germany.com | Internet: www.STOLL-germany.com



Ihr STOLL Händler:

P 1536DE-11.11-3549760
 Printed in Germany – Imprimé en Allemagne
www.trio-b.com – STLL101-163



Änderungen vorbehalten.
 Abbildungen teilweise mit Sonderausstattungen.